

# ATELIER COLLABORATIVE FURNITURE SOLUTION

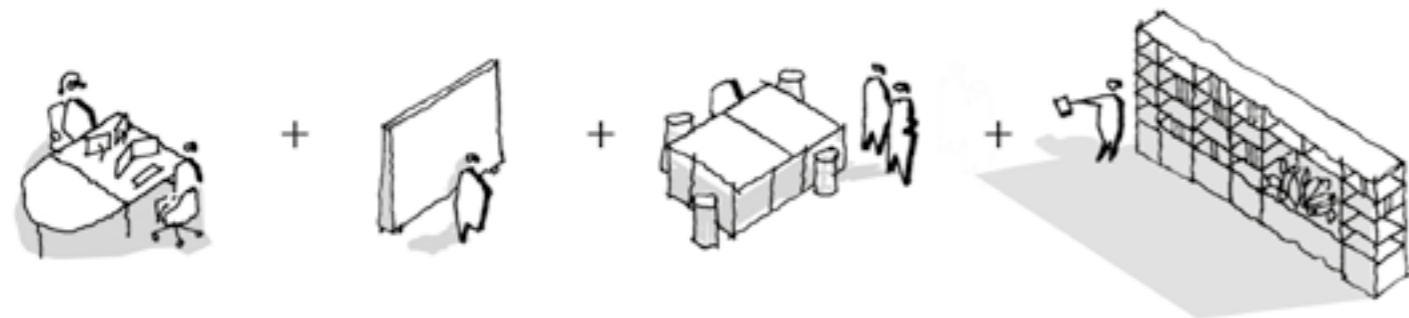

**fantoni**

**ATELIER**  
COLLABORATIVE  
FURNITURE  
SOLUTION



"FLEXIBILITY THROUGH SIMPLICITY."

## Life is Flux. And so is work

Atelier è una soluzione d'arredo flessibile che nasce dal contesto di costante mutamento degli ambienti lavorativi a Londra e nelle altre città del mondo. In linea con le ultime tendenze del mondo ufficio, è in grado di rispondere a molteplici esigenze nella suddivisione degli spazi.

Conceived as a response to the ever-changing landscape of London's workplaces, and that of cities around the world, Atelier is an adaptive furniture solution. Reactive to current trends in workplace culture, it successfully combines a multiplicity of spatial functions.

Atelier ist ein flexibles Einrichtungsangebot für eine Arbeitswelt im ständigen Wandel in London und anderen Metropolen in aller Welt. Genau im Trend der aktuellen Organisation von Büroarbeit, entspricht sie den vielfältigen Anforderungen an eine dynamische Unterteilung der Räume.

Atelier est une solution d'ameublement flexible naissant du contexte en constante évolution des lieux de travail à Londres et dans les autres villes du monde entier. En ligne avec les dernières tendances du monde du bureau, ce programme est en mesure de répondre à une multiplicité de besoins dans la subdivision des espaces.

Atelier es una solución de mobiliario flexible que surge del contexto constantemente cambiante de los entornos laborales en Londres y en otras ciudades del mundo. En línea con las últimas tendencias en el mundo de la oficina, es capaz de responder a múltiples necesidades en la división de los espacios.

**Gensler**

designed in collaboration with Gensler as a product design consultant

## London headquarters

“Miravamo a creare un ambiente flessibile, con pochissimo spazio fisso, dando ai collaboratori la possibilità di rendere lo spazio proprio.” Così Philippe Paré, Design Principal di Gensler, descrive l'avvio della collaborazione con Fantoni per gli arredi dell'headquarter europeo di Gensler a Londra, sfociato nello sviluppo di Atelier.

“We wanted to create a flexible environment, with very few fixed items, so that employees could make the space their own.” This is how Philippe Paré, Design Principal at Gensler, describes the premise for their collaboration with Fantoni to create furniture for Gensler's European headquarters in London, which ultimately led to the development of Atelier.

„Unser Ziel war es, ein flexibles Ambiente mit einem sehr kleinen, fixen Bereich zu schaffen, um allen Mitarbeitern die Möglichkeit zu geben, ihren eigenen Raum zu gestalten.“ So beschreibt Philippe Paré, Design Principal von Gensler, den Beginn der Zusammenarbeit mit Fantoni für die Einrichtung der europäischen Firmenzentrale von Gensler in London, die zur Entwicklung von Atelier geführt hat.

« Nous voulions créer un environnement flexible, avec très peu d'espace fixe, en donnant à nos collaborateurs la possibilité de s'approprier l'espace. » C'est ainsi que Philippe Paré, Design Principal de Gensler, décrit le début de la collaboration avec Fantoni pour le mobilier du siège européen de Gensler à Londres, ayant abouti au développement du programme Atelier.

«Nuestro objetivo era crear un entorno flexible, con muy poco espacio fijo, dando a los empleados la oportunidad de hacer suyo el espacio.» Así es como Philippe Paré, Design Principal de Gensler, describe el inicio de la colaboración con Fantoni para el mobiliario de la sede europea de Gensler en Londres, que dio lugar al desarrollo de Atelier.

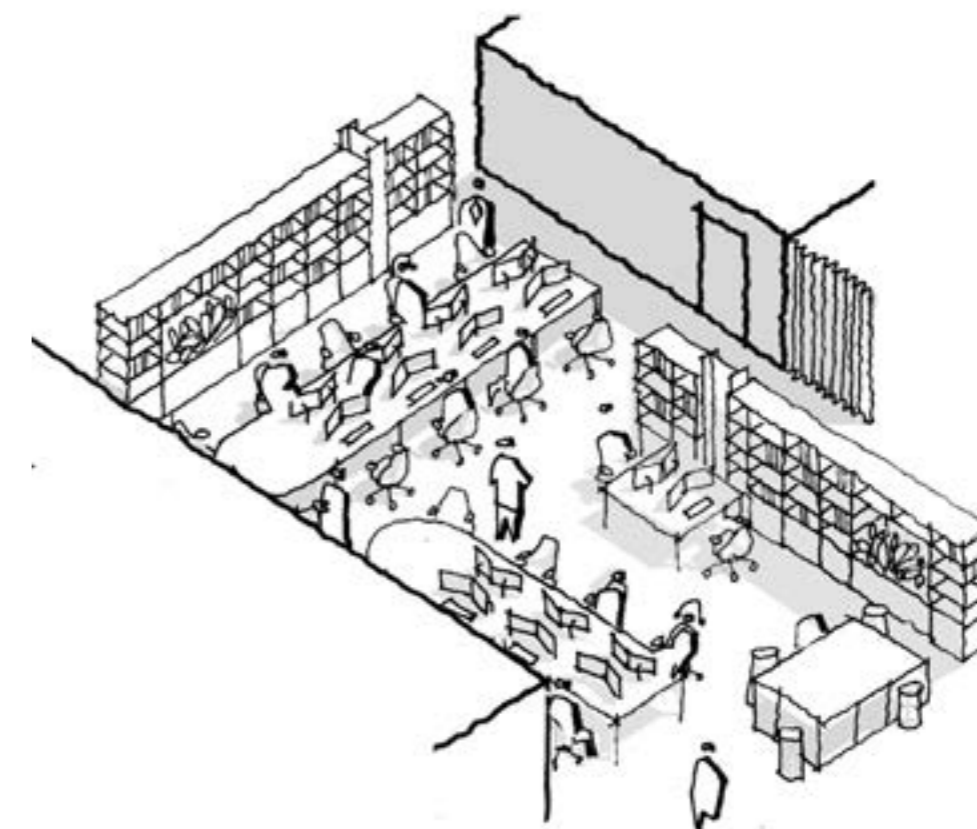
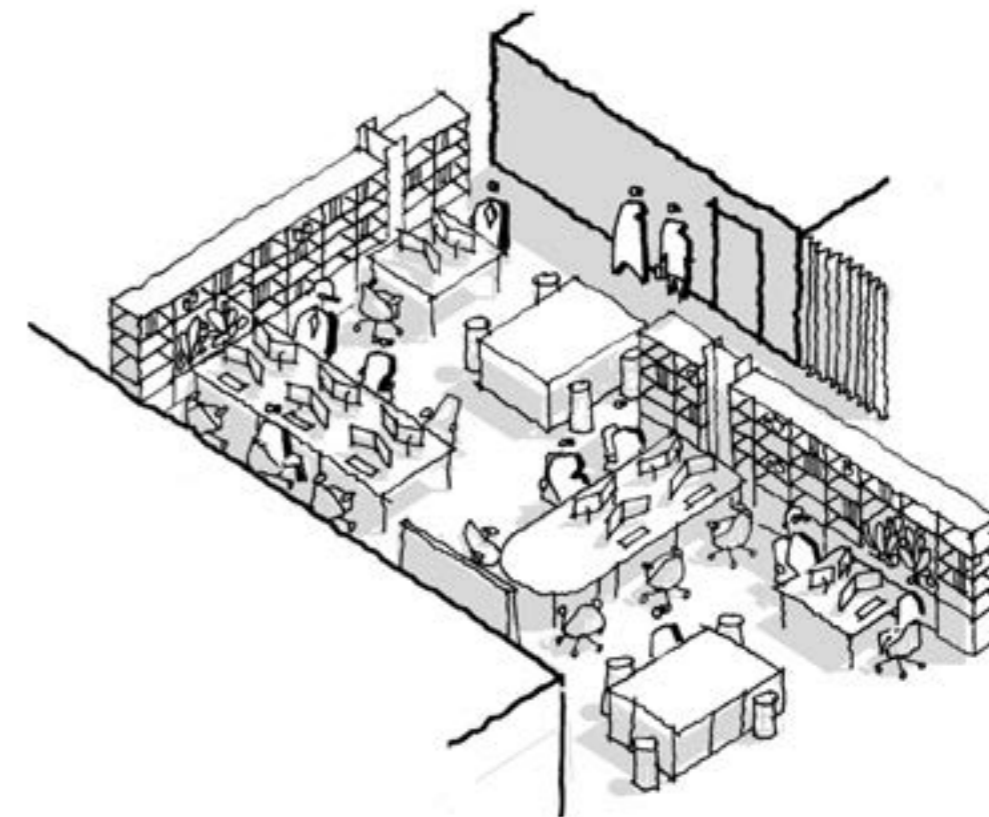

Gensler

# Atelier project

L'innovativo progetto Atelier garantisce flessibilità e consente una facile configurabilità degli spazi. Tale dinamicità favorisce il teamworking e lo sviluppo creativo dei diversi team, ridisegna ambienti di lavoro efficienti e versatili, offrendo longevità funzionale ed efficienza economica. La libreria, unico elemento fisso e centrale rispetto allo spazio, costituisce il perno attorno al quale ruota la progettazione del layout operativo.

The innovative concept of Atelier provides flexibility and allows for easy configuration of spaces. Its dynamic nature fosters collaboration and creative development within the various teams, redesigns efficient and versatile work environments, and offers functional longevity and economic efficiency. The centrally-positioned bookcase is the only fixed element, providing a lynchpin around which the working layout revolves.

Die innovative Linie Atelier sorgt für Flexibilität und Gestaltungsfreiheit. Diese Dynamik begünstigt Teamworking und die kreative Entwicklung der diversen Teams; Arbeitsbereiche können effizient und vielseitig neu definiert werden, sodass lange Funktionalität und wirtschaftliche Effizienz gewährleistet sind. Das Bücherregal als einziges fixes und zentrales Element im Raum ist der Angelpunkt, um den die Planung des operativen Layouts aufgebaut ist.

L'esprit innovant d'Atelier garantit la flexibilité et permet d'agencer facilement les espaces. Ce dynamisme favorise le travail de groupe et le développement créatif des différentes équipes ; il redessine des environnements de travail performants et polyvalents, en offrant la longévité fonctionnelle et l'efficacité économique. La bibliothèque, unique élément fixe et central par rapport à l'espace, constitue l'axe autour duquel tourne la conception de l'agencement opérationnel.

El innovador Atelier proporciona flexibilidad y permite una fácil configuración de los espacios. Este dinamismo fomenta la labor en equipo y el desarrollo creativo de los diferentes grupos, rediseñando entornos de trabajo eficientes y versátiles, ofreciendo longevidad funcional y eficiencia económica. La librería, único elemento fijo y central con respecto al espacio, es el eje en torno al cual gira el diseño de la disposición operativa.

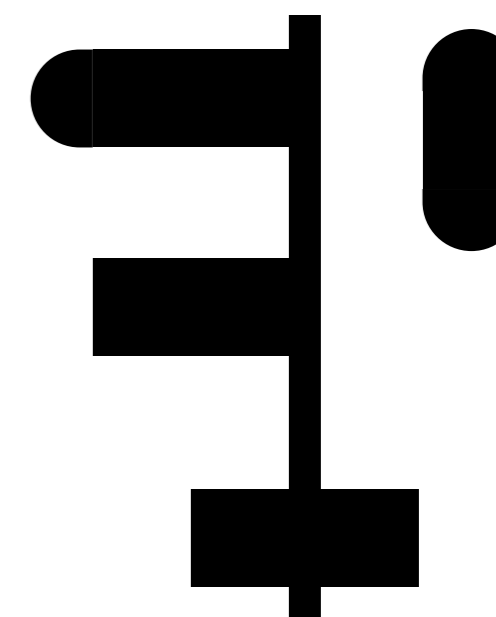
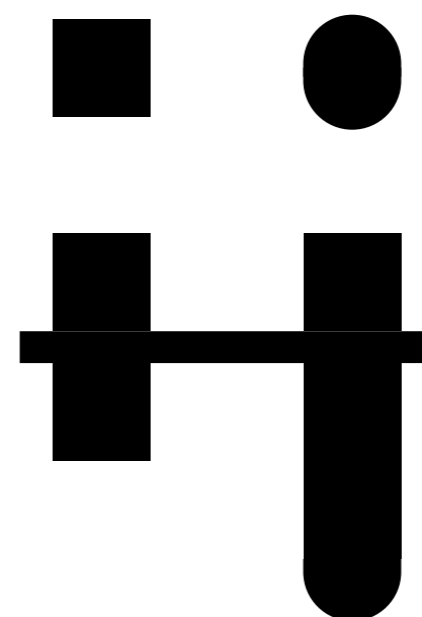
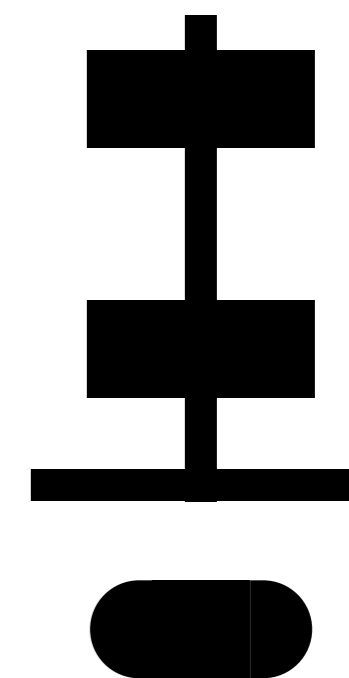
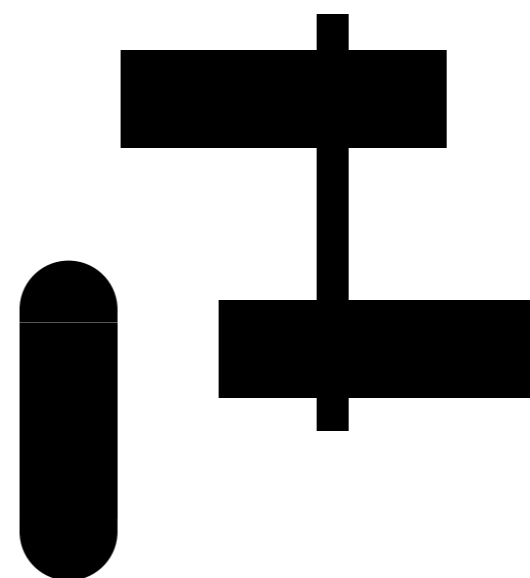
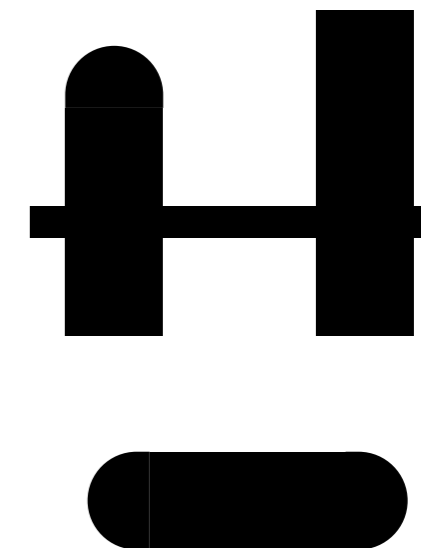
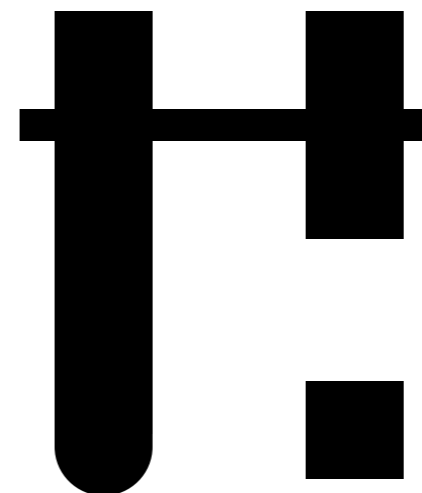





Photo: Johan Dehlin

## A vision of design

Progettare significa innovare: condividendo questa filosofia, Fantoni e Gensler hanno immaginato un sistema di arredi iconici, efficienti ed altamente configurabili, adatti a sostenere le dinamiche dell'ufficio contemporaneo e ad interpretare le esigenze di un mondo del lavoro in continuo mutamento.

Designing means innovating: with this shared philosophy, Fantoni and Gensler imagined a system of iconic, efficient and highly configurable furniture that would suit the dynamics of the contemporary office and respond to the needs of an ever-changing work environment.

Entwickeln bedeutet erneuern: Mit dieser gemeinsamen Philosophie haben Fantoni und Gensler ein System ikonischer Möbel geschaffen. Effizient und sehr flexibel zusammenstellbar, sind sie bestens geeignet, die Dynamiken im zeitgemäßen Büro zu unterstützen und die Bedürfnisse einer Arbeitswelt im kontinuierlichen Wandel zu interpretieren.

Concevoir signifie innover : en partageant cette philosophie, Fantoni et Gensler ont imaginé un système de meubles iconiques, efficaces et hautement configurables, à même de soutenir les dynamiques du bureau contemporain et d'interpréter les besoins d'un monde du travail en perpétuelle évolution.

El diseño es sinónimo de innovación: compartiendo esta filosofía, Fantoni y Gensler han imaginado un sistema de mobiliario icónico, eficiente y altamente configurable, adecuado para soportar la dinámica de la oficina contemporánea e interpretar las necesidades de un mundo laboral en constante cambio.





## Modular structure

La struttura modulare di Atelier svela un nuovo modo di lavorare, sempre più agile, efficiente e interconnesso, ed è in grado di adattarsi facilmente ai cambiamenti determinati da una tale evoluzione. Il sistema di scrivanie e tavoli di servizio su ruote permette infatti di riconfigurare rapidamente i layout, adattandoli alle esigenze del team e ricreando così setting movibili nell'arco della stessa giornata lavorativa.

The modular structure of Atelier reveals a new way of working that is increasingly agile, efficient and interconnected, adapting easily to the changes brought about by this evolving world. The system of desks and service tables on casters makes it possible to quickly rearrange layouts to adapt to the needs of the team, thus creating settings that can shift and change within the course of the working day.

Die modulare Struktur von Atelier unterstützt eine neue, flexible, effiziente und vernetzte Arbeitsweise: Sie kann sich leicht an die Veränderungen anpassen, die diese Entwicklung mit sich bringt. Das System der Schreibtische und Beistelltische auf Rollen ermöglicht eine rasche Umgestaltung des Layouts und seine Anpassung an die Bedürfnisse von Teamarbeit, sodass an einem gleichen Arbeitstag unterschiedliche Anordnungen möglich sind.

La structure modulaire d'Atelier révèle une nouvelle manière de travailler, de plus en plus agile et efficace, et est en mesure de s'adapter facilement aux changements entraînés par cette évolution. Le système de bureaux et de tables de service sur roulettes permet en effet de reconfigurer rapidement l'agencement, en l'adaptant aux besoins de l'équipe et en recréant ainsi des configurations mobiles dans l'espace de la même journée de travail.

La estructura modular de Atelier desvela una nueva forma de trabajar cada vez más ágil, eficiente e interconectada, que puede adaptarse fácilmente a los cambios que esta evolución conlleva. El sistema de escritorios y mesas de servicio con ruedas permite reconfigurar rápidamente las disposiciones, adaptándolas a las necesidades del equipo y recreando así escenarios móviles en la misma jornada de trabajo.





## Onegloss

Anti-impronta, estremamente opaca e morbida al tatto, Onegloss è la superficie dal forte contenuto tecnologico e 100% riciclabile ideata da Fantoni per valorizzare l'estetica e la funzionalità della collezione Atelier.

Fingerprint-resistant, extremely matt and soft to the touch, Onegloss is a high-tech, 100% recyclable surface, designed by Fantoni to enhance the aesthetics and functionality of the Atelier collection.

Onegloss, keine Fingerabdrücke, extrem matt und weiche Haptik, ist eine technisch leistungsstarke Oberfläche und 100 % recyclingfähig, die von Fantoni entwickelt wurde, um Optik und Funktionalität der Kollektion Atelier zu bester Geltung zu bringen.

Anti-empreintes digitales, extrêmement mate et douce au toucher, Onegloss est la surface très performante du point de vue technologique et 100 % recyclable conçue par Fantoni pour mettre en valeur l'esthétique et la fonctionnalité de la collection Atelier.

Anti-huellas, extremadamente mate y suave al tacto, Onegloss es la superficie de alto contenido tecnológico y 100% reciclable diseñada por Fantoni para mejorar la estética y la funcionalidad de la colección Atelier.



100% RECYCLABLE



ANTI-FINGERPRINT



ANTI-REFLECTIVE



SOFT TOUCH



**Collaborative spaces.** La pinboard è utilizzabile sia dal lato rivestito in sughero che da quello in laminato riscrivibile e si può agganciare direttamente alla lavagna mobile, alla struttura modulare della libreria o alla parete grazie ad un set di tubi a muro. È disponibile in due misure: 74x121,9 cm e 74x161,9 cm.

**Collaborative spaces.** The pinboard has two usable sides, one in cork, the other in rewritable laminate, and can be attached directly to the mobile whiteboard, modular bookcase structure or wall, using a set of wall-mounted tubes. It comes in two sizes: 74x121.9 cm and 74x161.9 cm.

**Gemeinsame Bereiche.** Die Pinnwand kann auf der mit Kork verkleideten Seite wie auch auf der beschreibbaren Laminatseite verwendet werden; sie ist leicht direkt in der beweglichen Tafel, der modularen Struktur des Bücherregals oder dank einer Garnitur von Rohren an der Wand einhängbar. Erhältlich in zwei Maßen: 74x121,9 cm und 74x161,9 cm.



**Espaces de collaboration.** Le panneau d'affichage est utilisable aussi bien sur la face recouverte de liège que sur celle en stratifié effaçable et peut être accroché directement à la structure porte-tableau mobile, à la structure modulaire de la bibliothèque ou au mur au moyen d'un jeu de barres. Il est disponible en deux mesures : 74x121,9 cm et 74x161,9 cm.

**Espacios de colaboración.** El tablero de notas puede utilizarse tanto en la cara con revestimiento de corcho como en la de laminado sobre la que se puede escribir y enganchar directamente a la pizarra móvil, a la estructura modular de la librería o a la pared mediante un juego de tubos de pared. Disponible en dos medidas: 74x121,9 cm y 74x161,9 cm.

**Mobile office.** La mobile pinboard su ruote si compone di una struttura tubolare con un ripiano inferiore per depositare borse, zaini o altri oggetti voluminosi. Una soluzione dinamica che permette di tenere riunioni ovunque e di sganciare il pannello con appunti per portarlo alla propria postazione o condividerlo con altri collaboratori.

**Mobile office.** The mobile pinboard on casters has a tubular frame with a lower rack for storing bags, backpacks and other bulky items. This dynamic solution means you can hold meetings anywhere and unhook the clipboard to take it to your workstation or share it with other employees.

**Dynamisches Büro.** Das Pinnwand-Möbel auf Rollen besteht aus einer Metallrohrstruktur mit einem unteren Fach für die Ablage von Taschen, Rucksäcken oder sonstigen sperrigen Gegenständen. Eine dynamische Lösung, um überall Besprechungen abhalten zu können; die Tafel mit Notizen ist abnehmbar und kann zum eigenen Arbeitsplatz gebracht oder mit anderen Kollegen geteilt werden.

**Bureau mobile.** Le porte-tableau mobile sur roulettes se compose d'une structure tubulaire avec un plan inférieur pour déposer les sacs ou autres objets volumineux. Une solution dynamique qui permet d'organiser des réunions n'importe où et de décrocher le panneau avec les notes pour l'amener à son propre poste de travail ou le partager avec d'autres collègues.

**Oficina móvil.** El tablero de notas móvil con ruedas consiste en una estructura tubular con un estante inferior para guardar bolsas, mochilas u otros objetos voluminosos. Una solución dinámica que permite celebrar reuniones en cualquier lugar y desprender el tablero de notas para llevarlo a su propio puesto de trabajo o compartirlo con otros empleados.





**Libertà di scelta.** La configurazione dinamica di Atelier è completata da tre diverse tipologie di contenitori su ruote rispettivamente studiati per ambienti lavorativi creativi, per la raccolta differenziata e per il deposito in sicurezza di documentazione confidenziale. Un insieme di elementi funzionali che valorizza la multifunzionalità della collezione e ne sottolinea l'estrema elasticità compositiva.

**Freedom of choice.** The dynamic configuration of Atelier can be completed with three different types of storage unit on casters, respectively designed for creative working environments, for separate waste collection and for the secure storage of confidential documents. This set of handy cabinets makes the collection even more multi-functional and highlights its extreme flexibility.

**Freiheit der Wahl.** Die dynamische Konfiguration von Atelier wird durch drei verschiedene Rollcontainer komplettiert, die für kreative Arbeitsplätze, getrennte Müllsammlung und für die sichere Ablage vertraulicher Unterlagen entwickelt wurden. Dieses System der praktischen Elemente bringt die multifunktionellen Eigenschaften der Kollektion zu bester Geltung und unterstreicht ihre extreme gestalterische Flexibilität.

**Liberté de choix.** La configuration dynamique d'Atelier est complétée par trois typologies différentes de meubles sur roulettes conçus respectivement pour des environnements de travail créatifs, pour le tri sélectif des déchets et pour le dépôt sécurisé de documentation confidentielle. Un ensemble d'éléments fonctionnels qui valorise la multifonctionnalité de la collection et en souligne la grande flexibilité de composition.

**Libertad de elección.** La configuración dinámica de Atelier se completa con tres tipos diferentes de contenedores con ruedas, diseñados respectivamente para entornos de trabajo creativos, para la recogida selectiva de residuos y para el almacenamiento seguro de documentación confidencial. Un conjunto de elementos funcionales que realza la multifuncionalidad de la colección y remarca su extrema flexibilidad compositiva.



**Open layout.** La libreria freestanding bifacciale è l'asse attorno al quale tavoli, contenitori e pinboard mobili si collocano liberamente. Disponibile nella versione alta e bassa, quest'ultima variante presenta cesti in rete metallica per contenere materiali d'ufficio o elementi decorativi. Le postazioni di lavoro, dinamiche e modulabili, possono essere facilmente riconfigurate in collaboration table, tavoli riunione ideali per meeting informali.

**Open layout.** The double-sided freestanding bookcase forms an axis around which tables, containers and mobile pinboards can be freely arranged. Available in high and low versions, the latter of which features wire mesh baskets to hold office supplies or decorative items. The dynamic, modular workstations can be easily reconfigured to form collaboration tables perfect for informal meetings.

**Offenes Layout.** Das freistehende, zweiseitige Bücherregal ist die Achse, um die sich Tische, Container und bewegliche Pinnwand frei gruppieren. Erhältlich in der hohen und niedrigen Ausführung, die niedrige Variante ist mit Metallkörben für Büromaterial oder Ziergegenstände ausgestattet. Die Arbeitsplätze, dynamisch und wandlungsfähig, können ganz einfach zu Kollaborationstischen umgestaltet werden und ergeben ideale Besprechungstische für formlose Meetings.

**Agencement ouvert.** La bibliothèque autoportante double face est l'axe autour duquel les tables, les meubles de rangement et les tableaux mobiles peuvent être disposés librement. Elle est disponible dans la version haute et basse, cette dernière variante présentant des paniers en fil métallique pour contenir du matériel de bureau ou des éléments décoratifs. Les postes de travail, dynamiques et modulaires, peuvent être facilement reconfigurés en tables de collaboration, idéales pour des réunions informelles.

**Disposición abierta.** La librería independiente de doble cara es el eje alrededor del cual se pueden colocar libremente mesas, contenedores y tableros móviles. Disponible en versión alta y baja, esta última variante cuenta con cestas de malla metálica para almacenar material de oficina o elementos decorativos. Los puestos de trabajo dinámicos y modulares pueden reconfigurarse fácilmente en mesas de colaboración, mesas de reunión ideales para reuniones informales.





## Technical spaces

I ripiani metallici del modulo libreria possono essere accessoriati con un sistema di illuminazione opzionale e integrato di lampade a LED a bassa tensione, per garantire un comfort visivo uniforme ed equilibrato. Alla base del contenitore, raffinate soluzioni per l'organizzazione dei cavi della rete dati ed elettrica permettono un'agile gestione dei cablaggi.

The metal shelves of the bookcase module can be accessorised with an optional integrated lighting system using low-voltage LED lamps that ensure even, well-balanced visual comfort. The base of the cabinets contains elegant and agile cable management solutions for both data and electrical wiring.

Die Metallablagen im Bücherregalmodul können auf Wunsch mit einem Beleuchtungssystem ausgestattet werden, mit integrierten, energiesparenden LED-Lampen, die einen gleichförmigen, ausgewogenen Sichtkomfort garantieren. Am Containerboden gibt es raffinierte Lösungen für die Organisation von Datennetzwerks- und Stromkabeln, die eine effiziente Verkabelung ermöglichen.

Les étagères métalliques du module bibliothèque peuvent être équipées d'un système d'éclairage en option avec des lampes à LED basse tension, pour garantir un confort visuel uniforme et équilibré. À la base du meuble, des solutions raffinées pour l'organisation des câbles électriques et de données facilitent la gestion.

Los estantes metálicos del módulo de la librería pueden equiparse con un sistema de iluminación integrado opcional de lámparas de led de bajo voltaje para garantizar un confort visual uniforme y equilibrado. En la base del contenedor, las refinadas soluciones de organización de los cables de la red de datos y de alimentación eléctrica permiten una ágil gestión del cableado.



# ATELIER TECHNICAL DATA



Le misure sono indicate nel seguente ordine: lunghezza x profondità x altezza. L'abbreviazione è sempre WxDxH.

Measurements are given in the following order width x depth x height. The abbreviation is always WxDxH.

Die Abmessungen sind in folgender Reihenfolge angegeben: Breite x Tiefe x Höhe. Die Abkürzung ist immer WxDxH.

Les dimensions sont indiquées dans l'ordre suivant : longueur x profondeur x hauteur. L'abréviation est toujours WxDxH.

Las medidas se indican en el siguiente orden: longitud x profundidad x altura. La abreviatura es siempre WxDxH.



**Luce diffusa.** I ripiani metallici riposizionabili possono essere accessoriati con lampade a LED con accensione a contatto a bassa tensione. In questo caso la struttura tubolare della libreria funge sia da salita cavi sia da trasmettitore di corrente elettrica a basso voltaggio (24 V).









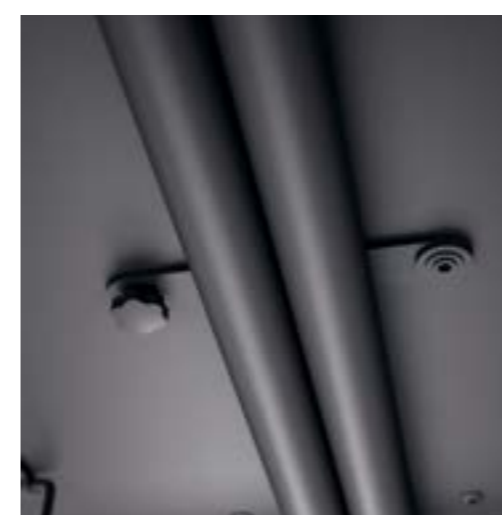

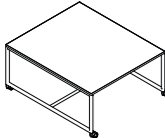
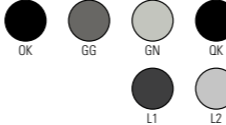
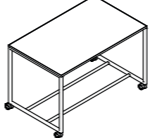
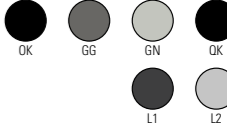
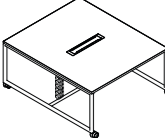

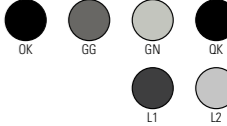
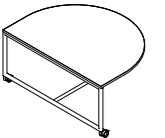
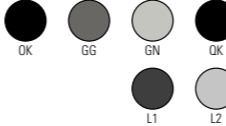
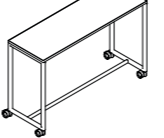
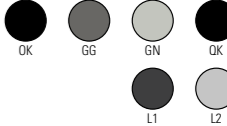
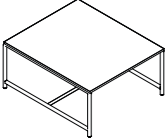
**Diffused light.** Repositionable metal shelves can be accessorised with LED lamps with low voltage touch activation. In this case, the tubular frame of the bookcase serves as a cable riser and low-voltage power conductor (24 V).

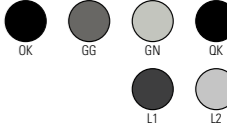
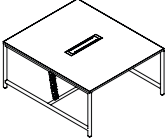
**Diffuses Licht.** Die verstellbaren Metallablagen können mit energiesparenden LED-Lampen ausgerüstet werden, die durch Berührung einschaltbar sind. In diesem Fall dient die rohrförmige Struktur des Bücherregals sowohl der Kabelführung nach oben als auch zur Übertragung der elektrischen Niederspannung (24 V).

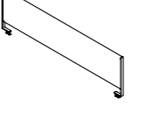
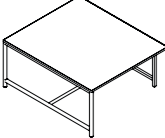
**Lumière diffuse.** Les étagères métalliques réglables en hauteur peuvent être équipées de lampes à LED avec allumage par contact à basse tension. Dans ce cas, la structure tubulaire de la bibliothèque est utilisée tant pour la remontée des câbles que comme émetteur de courant électrique à bas voltage (24 V).

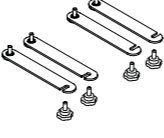
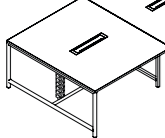
**Luz difusa.** Los estantes metálicos reposicionables pueden equiparse con lámparas de led con encendido a contacto de bajo voltaje. En este caso, la estructura tubular de la librería actúa a la vez como bandeja de cables y como transmisor de electricidad de baja tensión (24 V).

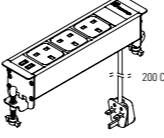
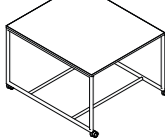

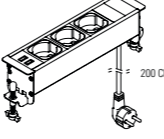
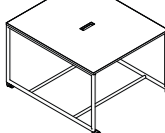
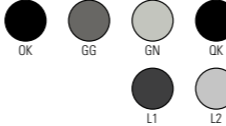
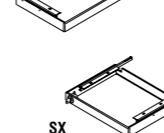
<p><b>F70DK101</b></p> 	<p>Scrivania doppia P162,5, su ruote / Double desk D162.5, on casters / Doppelschreibtisch T162,5, mit Rollen / Bureau double P162,5, avec roulettes / Escritorio doble P162,5, con ruedas</p> <p><b>cm</b> W140 x D162,5 x H75</p> <p><b>in</b> W55 x D64 x H29</p>	<p><b>Melaminico / Melamine / Melamin / Méla miné / Melaminico</b></p> <p><b>Linoleum / Linoleum / Linoleum / Linoléum / Linóleo</b></p> 	<p><b>F70TBM12</b></p> 	<p>Tavolo collaborativo P100 H105 / Collaboration table D100 H105 / Kollaborationstisch P100 H105 / Table collaborative P100 H105 / Mesa de colaboración P100 H105</p> <p><b>cm</b> W162,5 x D100 x H105</p> <p><b>in</b> W64 x D39 x H41</p>	<p><b>Melaminico / Melamine / Melamin / Méla miné / Melaminico</b></p> <p><b>Linoleum / Linoleum / Linoleum / Linoléum / Linóleo</b></p> 
<p><b>F70DK100</b></p> 	<p>Scrivania doppia P162,5 con top access, su ruote / Double desk D162.5 with top access, on casters / Doppelschreibtisch T162,5 mit Top Access, mit Rollen / Bureau double P162,5 avec trappe top access, avec roulettes / Escritorio doble P162,5 con top access, con ruedas</p> <p><b>cm</b> W140 x D162,5 x H75</p> <p><b>in</b> W55 x D64 x H29</p>	<p><b>Melaminico / Melamine / Melamin / Méla miné / Melaminico</b></p> <p><b>Linoleum / Linoleum / Linoleum / Linoléum / Linóleo</b></p> 	<p><b>F70TBM02</b></p> 	<p>Tavolo collaborativo P100 H105 con asola per multipresa / Collaboration table D100 H105 with multisocket cable slot / Kollaborationstisch P100 H105 mit Kabeldurchführung für Steckdosenleiste / Table de collaboration P100 H105 avec fente pour multiprise / Mesa de colaboración P100 H105 con ranura para regleta de enchufes</p> <p><b>cm</b> W162,5 x D100 x H105</p> <p><b>in</b> W64 x D39 x H41</p>	<p><b>Melaminico / Melamine / Melamin / Méla miné / Melaminico</b></p> <p><b>Linoleum / Linoleum / Linoleum / Linoléum / Linóleo</b></p> 
<p><b>F70TBM03</b></p> 	<p>Tavolo a semicerchio / Semi-circular table / Halbrunder Tisch / Table semi-circulaire / Mesa semicircular</p> <p><b>cm</b> W120 x D162,5 x H75</p> <p><b>in</b> W34.5 x D64 x H29</p>	<p><b>Melaminico / Melamine / Melamin / Méla miné / Melaminico</b></p> <p><b>Linoleum / Linoleum / Linoleum / Linoléum / Linóleo</b></p> 	<p><b>F70TBS11</b></p> 	<p>Tavolo touch-down / Touchdown table / Touchdown-Tisch / Table touch-down / Mesa touch-down</p> <p><b>cm</b> W162,5 x D55 x H105</p> <p><b>in</b> W64 x D39 x H41</p>	<p><b>Melaminico / Melamine / Melamin / Méla miné / Melaminico</b></p> <p><b>Linoleum / Linoleum / Linoleum / Linoléum / Linóleo</b></p> 
<p><b>F70DK103</b></p> 	<p>Scrivania doppia P162,5 / Double desk D162.5 / Doppelschreibtisch T162,5 / Bureau double P162,5 / Escritorio doble P162,5</p> <p><b>cm</b> W140 x D162,5 x H105</p> <p><b>in</b> W55 x D64 x H41</p>	<p><b>Melaminico / Melamine / Melamin / Méla miné / Melaminico</b></p> <p><b>Linoleum / Linoleum / Linoleum / Linoléum / Linóleo</b></p> 	<p><b>F70TBS01</b></p> 	<p>Tavolo touch-down con asola per multipresa F90AC088 / Touchdown table with with multisocket cable slot F90AC088 / Touchdown-Tisch mit Kabeldurchführung für Steckdosenleiste F90AC088 / Table touch-down avec fente pour multiprise F90AC088 / Mesa touch-down con ranura para regleta de enchufes F90AC088</p> <p><b>cm</b> W162,5 x D55 x H105</p> <p><b>in</b> W64 x D39 x H41</p>	<p><b>Melaminico / Melamine / Melamin / Méla miné / Melaminico</b></p> <p><b>Linoleum / Linoleum / Linoleum / Linoléum / Linóleo</b></p> 
<p><b>F70DK104</b></p> 	<p>Scrivania doppia P162,5 con top access / Double desk D162.5 with top access / Doppelschreibtisch T162,5 mit Top Access / Bureau double P162,5 avec trappe top access / Escritorio doble P162,5 con top access</p> <p><b>cm</b> W140 x D162,5 x H105</p> <p><b>in</b> W55 x D64 x H41</p>	<p><b>Melaminico / Melamine / Melamin / Méla miné / Melaminico</b></p> <p><b>Linoleum / Linoleum / Linoleum / Linoléum / Linóleo</b></p> 	<p><b>F70DPS01</b></p> 	<p>Schermo frontale rivestito in tessuto / Fabric-covered screen panel / Frontseitige stoffbezogene Abschirmung / Panneau écran revêtu en tissu / Panel frontal tapizado en tela</p> <p><b>cm</b> W139,9 x D2,5 x H40</p> <p><b>in</b> W55.1 x D1 x H15.7</p>	<p><b>Tessuto / Fabric / Stoff / Tissu / Tejido</b></p> <p><b>Cat. C</b></p>
<p><b>F70DKX00</b></p> 	<p>Scrivania multipla / Multiple desk / Mehrfachschreibtisch / Bureau multiple / Escritorio múltiple</p> <p><b>cm</b> W280 x D162,5 x H75</p> <p><b>in</b> W110 x D64 x H29</p>	<p><b>Melaminico / Melamine / Melamin / Méla miné / Melaminico</b></p> <p><b>Linoleum / Linoleum / Linoleum / Linoléum / Linóleo</b></p> 	<p><b>F70AC006</b></p> 	<p>Set di 4 staffe di collegamento con leva a camma / Set of 4 linking brackets with cam lever / Satz mit 4 Verbindungsbügeln mit Nockenhebel / Jeu de 4 étriers de liaison avec levier à came / Set de 4 abrazaderas de unión con palanca de leva</p>	<p><b>Metallo / Metal / Metall / Métal / Metal</b></p> <p><b>6E</b></p>
<p><b>F70DKX01</b></p> 	<p>Scrivania multipla con top access / Multiple desk with top access / Mehrfachschreibtisch mit Top Access / Bureau multiple avec trappe top access / Escritorio múltiple con top access</p> <p><b>cm</b> W280 x D162,5 x H75</p> <p><b>in</b> W110 x D64 x H29</p>	<p><b>Melaminico / Melamine / Melamin / Méla miné / Melaminico</b></p> <p><b>Linoleum / Linoleum / Linoleum / Linoléum / Linóleo</b></p> 	<p><b>F90AC080</b></p> 	<p>Multipresa a incasso 3 x UK + 2 USB / Built-in socket 3 x UK + 2 USB / Einsetzbare Mehrfachsteckdose 3 x UK + 2 USB / Multiprise encastrée 3 x UK + 2 USB / Regleta de enchufes empotrada 3 x UK + 2 USB</p>	<p><b>Alluminio / Aluminium / Aluminium / Aluminium / Aluminio</b></p> <p><b>7K</b></p>
<p><b>F70TBM11</b></p> 	<p>Tavolo collaborativo P162,5 H105 / Collaboration table D162.5 H105 / Kollaborationstisch P162,5 H105 / Table collaborative P162,5 H105 / Mesa de colaboración P162,5 H105</p> <p><b>cm</b> W140 x D162,5 x H105</p> <p><b>in</b> W55 x D64 x H41</p>	<p><b>Melaminico / Melamine / Melamin / Méla miné / Melaminico</b></p> <p><b>Linoleum / Linoleum / Linoleum / Linoléum / Linóleo</b></p> 	<p><b>F90AC088</b></p> 	<p>Multipresa a incasso 2.0 (3 x UNEL + 2 USB 5V) / Built-in multisocket 2.0 (3 x UNEL + 2 USB 5V) / Einsetzbare Mehrfachsteckdose 2.0 (3 x UNEL + 2 USB 5V) / Multiprise encastrée 2.0 (3 x UNEL + 2 USB 5V) / Regleta de enchufes empotrable 2.0 (3 x UNEL + 2 USB 5V)</p>	<p><b>Plastica / Plastic / Plastique / Plástico</b></p> <p><b>9K 9W</b></p>
<p><b>F70TBM01</b></p> 	<p>Tavolo collaborativo P162,5 H105 con asola per multipresa / Collaboration table D162.5 H105 with multisocket cable slot / Kollaborationstisch P162.5 H105 mit Kabeldurchführung für Steckdosenleiste / Table collaborative P162,5 H105 avec fente pour multiprise / Mesa de colaboración P162,5 H105 con ranura para regleta de enchufes</p> <p><b>cm</b> W140 x D162,5 x H105</p> <p><b>in</b> W55 x D64 x H41</p>	<p><b>Melaminico / Melamine / Melamin / Méla miné / Melaminico</b></p> <p><b>Linoleum / Linoleum / Linoleum / Linoléum / Linóleo</b></p> 	<p><b>F90DW002</b></p> 	<p>Cassetto sottopiano in metallo (DX/SX) / Under-desk metal drawer (RH/LH) / Untertisch-Metallschublade (RS/LS) / Tiroir sous le plateau en métal (D/G) / Cajón de metal debajo del tablero (dcho./izdo.)</p> <p><b>cm</b> W35 x D23 x H4</p> <p><b>in</b> W13.8 x D9 x H1.6</p>	<p><b>Metallo / Metal / Metall / Métal / Metal</b></p> <p><b>6K 6W 6G</b></p>

<b>F70CBN01</b>	Contentore Project storage / Project storage cabinet / Schrank Project Storage / Meuble Project storage / Armario Project Storage	<b>Melaminico / Melamine / Melamin / Méla miné / Melaminico</b> <b>Linoleum / Linoleum / Linoleum / Linoléum / Linóleo</b>	
	<b>cm</b> W162.5 x D55 x H105	<b>in</b> W64 x D21.7 x H41	

<b>F70CBN02</b>	Contentore Bins / Bins cabinet / Schrank Bins / Meuble Bins / Armario Bins	<b>Melaminico / Melamine / Melamin / Méla miné / Melaminico</b> <b>Linoleum / Linoleum / Linoleum / Linoléum / Linóleo</b>	
	<b>cm</b> W162.5 x D55 x H105	<b>in</b> W64 x D21.7 x H41	

<b>F70CBN03</b>	Contentore Confidential / Confidential cabinet / Schrank Confidential / Meuble Confidential / Armario Confidential	<b>Melaminico / Melamine / Melamin / Méla miné / Melaminico</b> <b>Linoleum / Linoleum / Linoleum / Linoléum / Linóleo</b>	
	<b>cm</b> W162.5 x D55 x H105	<b>in</b> W64 x D21.7 x H41	

<b>F70PB001</b>	Lavagna su ruote con pannello intermedio pinnabile rivestito in tessuto / Mobile board on casters with middle pinnable panel upholstered in fabric / Whiteboard auf Rollen mit pinnbarer Zwischenplatte, stoffbezogen / Tableau sur roulettes avec panneau central punaisable revêtu en tissu / Pizarra sobre ruedas y con panel intermedio pinchable tapizado en tela	<b>Tessuto / Fabric / Stoff / Tissu / Tejido</b>	<b>Cat. C</b>
	<b>cm</b> W167,5 x D42,7 x H199,2	<b>in</b> W65 x D16 x H78.4	

<b>F70PB002</b>	Lavagna su ruote con pannello intermedio in laminato riscrivibile / Mobile board on casters with middle panel in whiteboard laminate / Whiteboard auf Rollen mit wiederbeschreibbarer, laminiertes Zwischenplatte / Tableau sur roulettes avec panneau intermédiaire en laminé pour écriture effaçable / Pizarra sobre ruedas y con panel intermedio laminado para escribir	<b>Laminato lavagna riscrivibile / Whiteboard laminate / Tafel-Platten / Stratifié effet tableau / Laminado lavagna</b>	
	<b>cm</b> W167,5 x D42,7 x H199,2	<b>in</b> W65 x D16 x H78.4	

<b>F70DPP01</b>	Pinboard con un lato in sughero e uno in laminato riscrivibile, con ganci, per libreria H240 cm / Pinboard with one side in cork and one in whiteboard laminate, with hooks for attachment to H240 cm bookcase / Pinnwand mit einer Seite aus Kork und einer Seite aus wiederbeschreibbarem Laminat, mit Haken, für Bücherregal H240 cm / Panneau d'affichage avec un côté en liège et un côté en stratifié pour écriture effaçable, avec crochets, pour bibliothèque H240 cm / Tablero de anuncios con un lado de corcho y el otro en laminado para escribir, con ganchos, para la librería H240 cm		
	<b>cm</b> W74 x D1,8 x H161,9	<b>in</b> W29.1 x D0.7 x H63.7	

<b>F90AC080</b>	Pinboard con 2 lati in laminato riscrivibile, con ganci, per libreria H240 cm / Pinboard with both sides in whiteboard laminate, with hooks for attachment to H240 cm bookcases / Pinnwand mit 2 Seiten aus wiederbeschreibbarem Laminat, mit Haken, für Bücherregal H240 cm / Panneau d'affichage avec 2 côtés en stratifié pour écriture effaçable, avec crochets, pour bibliothèque H240 cm / Tablero de anuncios con 2 lados en laminado para escribir, con ganchos, para la librería de H240 cm		
	<b>cm</b> W74 x D1,8 x H161,9	<b>in</b> W29.1 x D0.7 x H63.7	

<b>F90AC088</b>	Pinboard con un lato in sughero e uno in laminato riscrivibile, con ganci, per libreria H200 cm / Pinboard with one side in cork and one in whiteboard laminate, with hooks for attachment to H200 cm bookcases / Pinnwand mit einer Seite aus Kork und einer Seite aus wiederbeschreibbarem Laminat, mit Haken, für Bücherregal H200 cm / Panneau d'affichage avec un côté en liège et un côté en stratifié pour écriture effaçable, avec crochets, pour bibliothèque H200 cm / Tablero de anuncios con un lado de corcho y el otro en laminado para escribir, con ganchos, para la librería H200 cm		
	<b>cm</b> W74 x D1,8 x H121,9	<b>in</b> W29.1 x D0.7 x H48	

<b>F70CD001</b>	Pinboard con 2 lati in laminato riscrivibile, con ganci, per libreria H200 cm / Pinboard with both sides in whiteboard laminate, with hooks for attachment to H200 cm bookcases / Pinnwand mit 2 Seiten aus wiederbeschreibbarem Laminat, mit Haken, für Bücherregal H200 cm / Panneau d'affichage avec 2 côtés en stratifié pour écriture effaçable, avec crochets, pour bibliothèque H200 cm / Tablero de anuncios con 2 lados en laminado para escribir, con ganchos, para la librería de H200 cm		
	<b>cm</b> W74 x D1,8 x H121,9	<b>in</b> W29.1 x D0.7 x H48	



<b>F90AC091</b>	Kit per il fissaggio al soffitto delle librerie (max 3 m) / Kit for ceiling attachment (max 3 m) / Kit zur Befestigung von Bücherschränken an der Decke (max. 3 m) / Le Jeu de fixation des bibliothèques au plafond (max 3 m) / Kit para fijar las librerías al techo (máx. 3 m)		
	<b>cm</b> W252 x D12,5 x H3	<b>in</b> W99.2 x D4.9 x H1.2	

<b>F90CD006</b>	Set di 3 tubi per appendimento delle lavagne a muro / Set of 3 tubes for hanging the pinboards to the wall / Set mit 3 Rohren zum Aufhängen der Pinnwand an der Wand / Jeu de 3 tubes pour accrocher les tableaux au mur / Set de 3 tubos para colgar los tableros de anuncios en la pared	<b>Metallo / Metal / Metall / Métal / Metal</b>	
	<b>cm</b> W252 x D12,5 x H3	<b>in</b> W99.2 x D4.9 x H1.2	

<b>F70AC032</b>	Cesto in rete metallica da appendere alla coppia di tubi sulla parte superiore delle librerie / Wire mesh basket for hanging onto the pair of tubes at the top of the bookcase / Drahtgeflechtkorb zum Aufhängen an den beiden Rohren auf der Oberseite der Bücherregale / Panier en treillis métallique à accrocher à la paire de tuyaux dans la partie supérieure de la bibliothèque / Bandeja de red metálica para colgar al par de tubos en la parte superior de las librerías	<b>Metallo / Metal / Metall / Métal / Metal</b>	
	<b>cm</b> W70 x D48,5 x H12	<b>in</b> W27 x D19.1 x H4.7	

<b>F70AC025</b>	Carter in lamiera metallica con reggipiano / Metal sheet carter with shelf support / Carter aus Stahlblech mit Regalauflage / Carter en tôle avec support pour étagère / Carter de chapa con soporte para estantes	<b>Metallo / Metal / Metall / Métal / Metal</b>	
	<b>cm</b> W76 x D9 x H60	<b>in</b> W29.9 x D3.5 x H23.6	

<b>F70BLC01</b>	Modulo di partenza da 47 cm con 3 ripiani in metallo con LED / Starting module W47 cm with 3 metal shelves with LED lamp / Startmodul 47 cm mit 3 Metallablagen mit LED-Leuchte / Unité de départ 47 cm avec 3 étagères en métal avec LED / Módulo inicial de 47 cm con 3 estantes metálicos con led	<b>Melaminico / Melamine / Melamin / Méla miné / Melaminico</b> <b>Linoleum / Linoleum / Linoleum / Linoléum / Linóleo</b>	
	<b>cm</b> W47 x D47 x H240	<b>in</b> W18 x D18 x H94	

<b>F70BLC11</b>	Modulo di partenza da 80 cm con 3 ripiani in metallo con LED / Starting module W80 cm with 3 metal shelves with LED lamp / Startmodul 80 cm mit 3 Metallablagen mit LED-Leuchte / Unité de départ 80 cm avec 3 étagères en métal avec LED / Módulo inicial de 80 cm con 3 estantes metálicos con led	<b>Melaminico / Melamine / Melamin / Méla miné / Melaminico</b> <b>Linoleum / Linoleum / Linoleum / Linoléum / Linóleo</b>	
	<b>cm</b> W80 x D47 x H240	<b>in</b> W31.5 x D18 x H94	

<b>F70BLC21</b>	Modulo di partenza da 162,5 cm con 3 ripiani in metallo con LED / Starting module W162.5 cm with 3 metal shelves with LED lamp / Startmodul 162,5 cm mit 3 Metallablagen mit LED-Leuchte / Unité de départ 162,5 cm avec 3 étagères en métal avec LED / Módulo inicial de 162,5 cm con 3 estantes metálicos con led	<b>Melaminico / Melamine / Melamin / Méla miné / Melaminico</b> <b>Linoleum / Linoleum / Linoleum / Linoléum / Linóleo</b>	
	<b>cm</b> W162.5 x D47 x H240	<b>in</b> W64 x D18 x H94	

**Archiviazione versatile.** Sono disponibili tre tipologie di contenitori: il modulo per l'archiviazione dei progetti, il modulo per la raccolta differenziata e il modulo con ante dotate di serratura. Tutti i contenitori sono provvisti di un kit da 6 ruote di cui 2 con freno.

**Versatile storage.** There are three types of storage units: a project storage module, a recycling module and a module with doors. All units are equipped with a set of 6 casters, including 2 with brakes.

**Flexible Archivierung.** Drei verschiedene Container sind erhältlich: ein Modul für die Ablage von Plänen, ein Modul für getrennte Müllsammlung und ein Modul mit Türen. Alle Container sind mit einer Garnitur aus 6 Rollen versehen, davon 2 mit Bremse.

**Archivage polyvalent.** Les meubles sont disponibles en trois typologies : le module pour l'archivage des projets, le module pour le tri sélectif des déchets et le module avec portes. Tous les meubles sont munis d'un kit de 6 roulettes dont 2 avec frein.

**Archivo versátil.** Hay tres tipos de contenedores disponibles: el módulo para el archivo de proyectos, el módulo para la recogida selectiva y el módulo con puertas. Todos los contenedores vienen con un juego de 6 ruedas, 2 de las cuales con freno.



## ONEGLOSS - MELAMINE FINISH

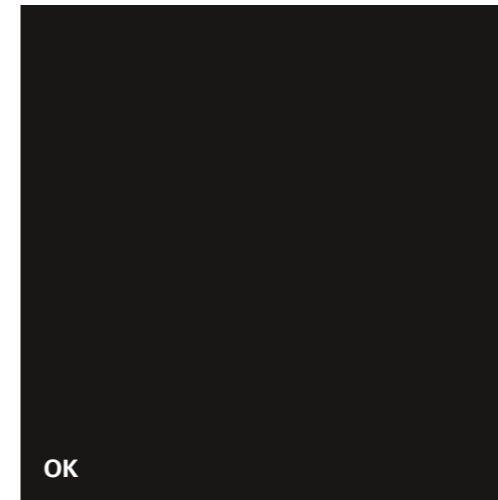

## MELAMINE FINISH

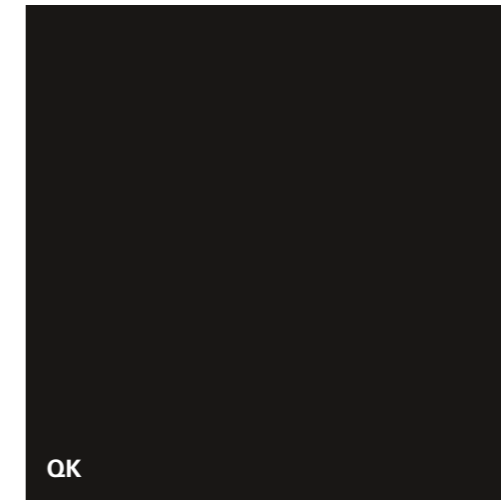

## LINOLEUM





**Project coordination  
and graphic design:**  
marketing fantoni

**Product design:**  
designed in collaboration with  
Gensler as a product design  
consultant

**3d rendered images:**  
nudesignstudio.com

**Photo p. 8, 10, 11:**  
Johan Dehlin, courtesy of Gensler

**Translation:**  
studio intra

**Print:**  
grafiche manzanesi



*L'azienda si riserva di modificare e migliorare le caratteristiche dei prodotti presenti in questo catalogo per poter soddisfare le esigenze di mercato. Per quanto riprodotti in maniera fedelissima i colori dei prodotti possono differire dagli originali. Per un esatto riferimento sulle specifiche dettagliate dei prodotti è consigliato l'uso del catalogo tecnico.*

*Fantoni reserves the right to modify and improve the characteristics of the products shown in this catalogue in order to meet market requirements. Although reproduced as faithfully as possible, the product colours illustrated may differ from those of actual products. For accurate information on detailed product specifications, please use the technical catalogue.*

*Fantoni behält sich Änderungen und Verbesserungen der Produkte in diesem Katalog vor, um den Anforderungen der Verbrauchermärkte zu entsprechen. Trotz wirklichkeitsgetreuer Wiedergabe der Produktfarben, sind Abweichungen von den tatsächlichen Farben möglich. Für detaillierte Informationen über die Produkteigenschaften, den technischen Katalog nachschlagen.*

*Fantoni se réserve de modifier et améliorer les caractéristiques des produits présents dans ce catalogue pour pouvoir satisfaire les exigences de marché. Bien que reproduites de manière très fidèle, les couleurs des produits peuvent différer des originaux. Pour une référence précise sur les caractéristiques des produits, il est conseillé d'utiliser le catalogue technique.*

*Fantoni se reserva la facultad de modificar y mejorar las características de los productos descritos en este catálogo para poder satisfacer las exigencias de mercado. No obstante los colores se reproduzcan fielmente, algunos productos pueden ser diferentes de los originales. Para una referencia exacta sobre las especificaciones detalladas de los productos se aconseja el uso del catálogo técnico.*



**Fantoni Spa**

l-33010 Osoppo / Udine

t +39 0432 9761

f +39 0432 976266

info@fantoni.it

www.fantoni.it